



HERO 7

SILVER

Staňte sa členom komunity GoPro



facebook.com/GoPro



youtube.com/GoPro



twitter.com/GoPro





instagram.com/GoPro

Obsah

Predstavujeme vám HERO7 Silver	4
Nastavenie kamery	6
Oboznámenie sa s kamerou GoPro	10
Nahrávanie videa	15
Snímanie fotografií	23
Zhotovenie časozberného videa	29
Ovládanie expozície	31
Ovládanie kamery GoPro hlasom	35
Prehrávanie médií	39
Pripojenie k aplikácii GoPro	43
Prenos médií	44
Prispôsobenie kamery GoPro	49
Dôležité hlásenia	55
Obnovenie nastavení kamery	56
Pripevnenie kamery GoPro	58
Zloženie dvierok	64
Údržba	66
Informácie o batérii	67
Riešenie problémov	70
Zákaznícka podpora	72
Ochranné známky	72
Regulačné informácie	72

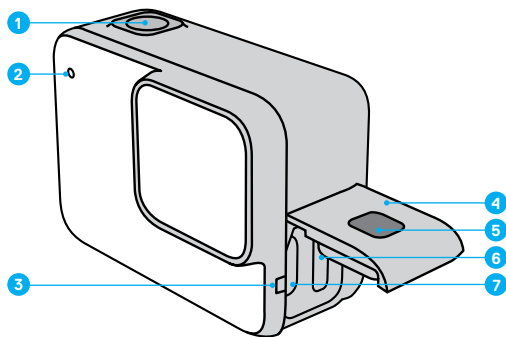
Predstavujeme vám HERO7 Silver



1. Tlačidlo uzávierky 

2. Indikátor stavu

3. Mikrofón

4. Dvierka

5. Tlačidlo na uvoľnenie západky

6. Otvor na karty microSD

7. Port USB typu C

8. Dotyková obrazovka

9. Reproduktor

10. Tlačidlo režimu 

Predstavujeme vám HERO7 Silver

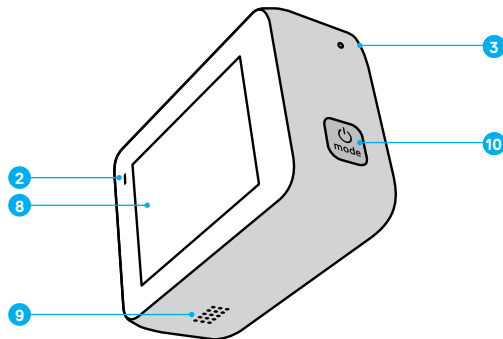

Zistite, ako používať príslušenstvo dodané s kamerou GoPro. Pozrite si časť *Pripevnenie kamery GoPro* (strana 58).

Nastavenie kamery

KARTY MICROSD

Na ukladanie videí a fotografií budete potrebovať kartu microSD (predáva sa samostatne). Použite značkovú pamäťovú kartu, ktorá spĺňa nasledovné požiadavky:

- microSD, microSDHC alebo microSDXC
- rýchlostná trieda Class 10 alebo UHS-I;
- Kapacita do 128 GB

Zoznam odporúčaných kariet microSD nájdete na lokalite gopro.com/microSDcards.

Užitočné informácie: Pred manipuláciou s kartou SD sa ubezpečte, že máte čisté a suché ruky. Prečítajte si pokyny výrobcu, aby ste vedeli, aký je prijateľný teplotný rozsah karty, a zistili ďalšie dôležité informácie.

TIP OD NÁS: Kartu SD pravidelne formátujte, aby zostala v dobrom stave. Vymažú sa tým všetky médiá, zabezpečte sa preto, že ste ich predtým uložili.

1. Potiahnite prstom nadol a prejdite na palubnú dosku.
2. Ťuknite na položku Preferences (Predvoľby) > Reset (Obnoviť) > Format SD Card (Formátovať kartu SD).

Informácie o tom, ako uložiť videá a fotografie, nájdete v časti [Prenos médií](#) (strana 44).

Nastavenie kamery

INŠTALÁCIA KARTY MICROSD

1. Zatláčajte nadol tlačidlo na uvoľnenie západky na bočných dverkách, potom ich vysunutím otvorte.

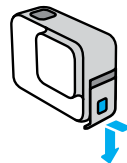

2. Vypnite kameru a vložte kartu SD do otvoru na karty štítkom otočeným k portu USB.

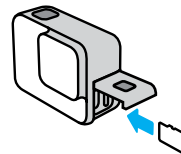

Kartu môžete vybrať tak, že ju vtlačíte do otvoru nechtom.

Nastavenie kamery

NABÍJANIE BATÉRIE

Kamera HERO7 Silver má zabudovanú batériu. Predtým, ako sa vydáte za dobrodružstvami, sa ubezpečte, že je batéria plne nabitá.

1. Zatláčajte nadol tlačidlo na uvoľnenie západky na bočných dvierkach, potom ich vysunutím otvorte.

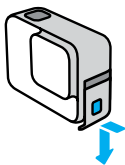

2. Pripojte kameru k počítaču alebo inému nabíjaciemu zariadeniu USB pomocou dodaného kábla USB typu C.

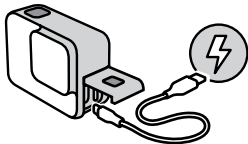

Batéria sa plne nabije približne za 2 hodiny. Indikátor stavu kamery sa po ukončení vypne. Pozrite si časť *Informácie o batérii* (strana 67).

TIP OD NÁS: Najrýchlejšie nabitie dosiahnete s nabíjačkou Supercharger od spoločnosti GoPro (predáva sa samostatne).

Nastavenie kamery

AKTUALIZÁCIA SOFTVÉRU KAMERY

Uistite sa, že máte v kamere GoPro nainštalovanú najnovšiu verziu softvéru, aby ste mohli využívať najmodernejšie funkcie a kamera poskytovala najlepší možný výkon.

Aktualizácia pomocou aplikácie GoPro

1. Stiahnite si aplikáciu zo služby Apple App Store alebo Google Play.
2. Ak chcete pripojiť kameru k mobilnému zariadeniu, postupujte podľa pokynov na obrazovke na pripojenie kamery. Ak je k dispozícii nový softvér pre kameru, aplikácia vám vysvetlí, ako ho nainštalovať.

Aktualizácia pomocou aplikácie Quik pre počítače

1. Stiahnite si aplikáciu z lokality gopro.com/apps.
2. Pripojte kameru k počítaču pomocou pripaleného kábla USB typu C. Ak je k dispozícii nový softvér pre kameru, aplikácia vám vysvetlí, ako ho nainštalovať.

Manuálna aktualizácia

1. Navštívte lokalitu gopro.com/update.
2. Zo zoznamu kamier vyberte *HERO7 Silver*.
3. Manuálne vyberte položku *Update your camera manually* (Manuálna aktualizácia kamery) a postupujte podľa pokynov.

TIP OD NÁS: Chcete vedieť, akú verziu softvéru používate? Môžete to zistiť na tomto mieste.

1. Potiahnite prstom nadol a prejdite na palubnú dosku.
2. Ťuknite na položku Preferences (Predvoľby) > About (Informácie) > Camera Info (Informácie o kamere).

Oboznámenie sa s kamerou GoPro

ZAPNUTIE

Na kamere HERO7 Silver stlačte tlačidlo režimu.

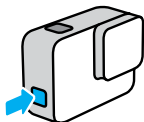

VYPNUTIE

Vypnete stlačením a podržaním tlačidla režimu.

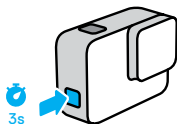

VAROVANIE: Počas používania kamery GoPro aj všetkého montážneho či iného príslušenstva dodržiavajte opatnosť. Vždy dbajte na okolité prostredie, aby ste predišli osobným zraneniam alebo zraneniu ostatných.

Dodržiavajte všetky miestne právne predpisy vrátane zákonov na ochranu súkromia, ktoré obmedzujú nahrávanie v určitých oblastiach.

Oboznámenie sa s kamerou GoPro

REŽIMY SNÍMANIA

Kamera GoPro má tri hlavné režimy snímania: Video, Photo (Fotografia) a Time Lapse Video (Časozberné video).



Zmeňte režimy potiahnutím prstom doľava alebo doprava smerom k požadovanému režimu.

TIP OD NÁS: Aj keď je kamera GoPro vodotesná, dotyková obrazovka nebude pod vodou fungovať. Keď je kamera zapnutá, môžete prepínať medzi režimami stláčaním tlačidla režimu .

Oboznámenie sa s kamerou GoPro

ORIENTÁCIA KAMERY

Kamera GoPro môže jednoducho meniť svoju orientáciu pre snímky na výšku a na šírku. Okrem toho sníma videá a fotografie pravou stranou nahor aj v prípade, že je pripevnená smerom zhora nadol. Ponuka dotykového obrazovky sa automaticky prispôbí a médiá sa budú prehrávať pravou stranou nahor.

Orientácia sa zamkne, ak stlačíte tlačidlo uzávierky . Ak sa kamera počas nahrávania nakloní, podobne ako na horskej dráhe, záznam sa nakloní spolu s ňou. Zachytíte každý pohyb.

Zamknutie orientácie na šírku

Zamkne kameru do orientácie na šírku. Ponuka na obrazovke kamery sa po otočení kamery na výšku nezmení.

1. Potiahnite prstom nadol a prejdite na palubnú dosku.
2. Ťuknite na položku Preferences (Predvoľby) > Touch Screen (Dotyková obrazovka) > Landscape Lock (Zamknutie orientácie na šírku).

Užitočné informácie: Videá a fotografie nasnímané v orientácii na výšku pri zapnutej funkcii zamknutia orientácie sa budú prehrávať z boku.

TIP OD NÁS: Pomocou funkcie zamknutia orientácie zabránite náhodnému spusteniu videa v orientácii na výšku. Je ideálnym riešením, keď používate držiaky na uchytenie na tele a na rukách.

Oboznámenie sa s kamerou GoPro

OBRAZOVKA SNÍMANIA

Táto obrazovka umožní prístup ku všetkým nastaveniam kamery pre snímkanie a obsahuje informácie o kamere GoPro. Zobrazené nastavenia sa líšia v závislosti od režimu.



1. Režim kamery
2. Zvyšný čas záznamu/počet fotografií
3. Stav batérie
4. Možnosti snímkania

Oboznámenie sa s kamerou GoPro

POUŽÍVANIE DOTYKOVEJ OBRAZOVKY



Ťuknutie

Výber položky, zapnutie a vypnutie nastavenia.

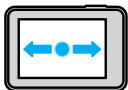

Potiahnutie prstom doľava alebo doprava

Prepínanie medzi režimami Video, Fotografia a Časozberný záznam.

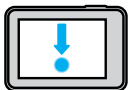

Potiahnutie prstom nadol od okraja obrazovky

Otvorenie palubnej dosky, keď je kamera v orientácii na šírku.



Potiahnutie prstom nadol od okraja obrazovky

Prezeranie videí a fotografií v galérii médií.



Stlačenie a podržanie

Zapnutie a nastavenie ovládania expozície.

Nahrávanie videa

Kamera HERO7 Silver nahrá 1 440 p video v plnom rozlíšení HD so širokým zorným polom (FOV). Je to rovnaké zorné pole ako 1 080 p, ale s vyšším pomerom strán 4:3. Je to vhodné pre snímky pohybu a na zdieľanie na sociálnych médiách.

NAHRÁVANIE VIDEA

1. Potiahnite prstom doľava alebo doprava na  .



2. Stlačením tlačidla uzávierky  začnete nahrávať.
3. Ak tlačidlo uzávierky stlačíte znova  , zastavíte nahrávanie.

Užitočné informácie: Po 1 minúte nahrávania prejde obrazovka do režimu spánku, aby sa ušetrila energia. Obrazovku znova zapnete tak, že na ňu ťuknete. Zobudí sa na 10 sekúnd a potom znova prejde do režimu spánku.

TIP OD NÁS: Video môžete nahrávať aj pomocou hlasových príkazov. Pozrite si časť *Ovládanie kamery GoPro hlasom* (strana 35).

Nahrávanie videa

NAHRÁVANIE V ROZLIŠENÍ 4K

4K je rozlíšenie videa ultra vysokej kvality, ktoré prináša profesionálne výsledky.

1. Z obrazovky pre video ťuknite na položku .



2. Stlačením tlačidla uzávierky  začnete nahrávať.
3. Ak tlačidlo uzávierky stlačíte znova , zastavíte nahrávanie.

Užitočné informácie: Pri nahrávaní v rozlíšení 4K sledujte životnosť batérie. Spotrebuje sa viac energie a batéria sa vybije rýchlejšie.

TIP OD NÁS: 4K videosúbory zaberú množstvo miesta na karte SD. Ak chcete nahrávať v 4K, porozmýšľajte nad kúpou karty s vyššou kapacitou. Okrem toho sa pred nahrávaním uistite, že váš telefón alebo počítač podporuje 4K.

Nahrávanie videa

NAHRÁVANIE KRÁTKYCH KLIPOV

HERO7 Silver dokáže nahrávať krátke videoklipy, ktoré sa dajú rýchlo a jednoducho uložiť v telefóne a zdieľať na sociálnych médiách. Sú ideálne aj na vytvorenie videí QuikStory pomocou aplikácie GoPro.

1. Z obrazovky pre video ťuknite na položku .



2. Stlačením tlačidla uzávierky  začnete nahrávať. Okraj začne krúžiť okolo obrazovky a ukáže vám, koľko času na klípe vám zostáva.

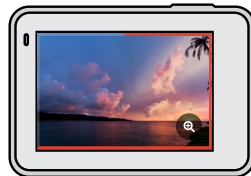

Na konci klipu kamera automaticky prestane nahrávať. Nahrávanie môžete zastaviť aj stlačením tlačidla uzávierky  pred ukončením klipu.

Nahrávanie videa

ZMENA DĹŽKY KLIPU

Predvolená dĺžka klipu je 15 sekúnd, ale môžete nastaviť nahrávanie klipov v trvaní 30 sekúnd.

1. Potiahnite prstom nadol a prejdite na palubnú dosku.
2. Ťuknite na položku Preferences (Predvoľby) > Defaults (Predvolené hodnoty) > Clip Length (Dĺžka klipu).

TIP OD NÁS: Klipy možno nahrávať v režime Slo-Mo (pomalý pohyb) alebo v 4K.

Nahrávanie videa

NAHRÁVANIE V POMALOM POHYBE

HERO7 Silver umožňuje nahráť aktivitu v snímkovej frekvencii 60 snímkok/s a potom ju znova prehrať pri 2-násobnom spomalení.

1. Z obrazovky pre video ťuknite na položku .



2. Stlačením tlačidla uzávierky  začnete nahrávať.
3. Ak tlačidlo uzávierky stlačíte znova , zastavíte nahrávanie.

Užitočné informácie: Ak je zapnutá funkcia 4K, kamera HERO7 Silver ju automaticky vypne, keď zapnete nahrávanie Slo-Mo.

TIP OD NÁS: Videá, ktoré ste nahrali v režime Slo-Mo, môžete prehrávať pri 2-násobnom spomalení alebo pri normálnej rýchlosti. Pozrite si časť [Prehrávanie médií](#) (strana 39).

Nahrávanie videa

POUŽÍVANIE FUNKCIE DOTYKOVÉHO PŘIBLIŽENIA

Dotykové priblíženie pomáha snímať pohyb z pohľadu bližšie.

1. Z obrazovky pre video ťuknite na položku .



2. Pomocou posúvača vyberte požadovaný rozsah priblíženia. Priblíženie môžete prispôsobiť aj počas nahrávania.



3. Zavrite ťuknutím na ľubovoľné miesto. Úroveň priblíženia zostane zamknutá, kým ju nezmeníte, neprepnete režim snímania alebo nevypnete kameru.

Nahrávanie videa

Užitočné informácie: Keď aktivujete funkciu dotykového priblíženia, kamera HERO7 Silver automaticky vypne funkcie 4K a Slo-Mo.



TIP OD NÁS: Ak chcete eliminovať vzhľad rybieho oka na okrajoch videa, môžete použiť priblíženie.

STABILIZÁCIA VIDEO

Kamera GoPro automaticky stabilizuje video, čím pomôže eliminovať záchvevy kamery, či už držanej v ruke alebo pripevnenej na stojane. Vďaka tomu je ideálna na nahrávanie plynulých videí bicyklovania, korčuľovania, lyžovania atď.

NAHRÁVANIE VIDEO POMOCOU FUNKCIE QUIKCATURE

QuikCapture je najrýchlejší a najjednoduchší spôsobom zapnutia kamery GoPro a spustenia nahrávania. Stačí stlačiť jediné tlačidlo.

1. Keď je kamera vypnutá, stlačte tlačidlo uzávierky .
2. Opätovným stlačením tlačidla uzávierky  zastavíte nahrávanie a vypnete kameru.

VYPNUTIE FUNKCIE QUIKCATURE

Funkcia QuikCapture je predvolene zapnutá, no môžete ju vypnúť.

1. Potiahnite prstom nadol a prejdite na palubnú dosku.
2. Ťuknite na položku .

Nahrávanie videa

Užitočné informácie: Ak je kamera vypnutá dlhšie ako 12 hodín, jej zapnutie a spustenie nahrávania zaberie trochu dlhší čas. Keď ukončíte nahrávanie, kamera zostane pripravená a okamžite sa spustí, keď použijete funkciu QuikCapture kedykoľvek počas nasledujúcich 12 hodín.

TIP OD NÁS: Keďže funkcia QuikCapture zapne kameru iba počas nahrávania, je ideálnym spôsobom maximálneho predĺženia životnosti batérie.

PRIDÁVANIE ZNAČIEK HIGHLIGHT

Označte svoje obľúbené momenty na videách stlačením tlačidla režimu  počas nahrávania alebo prehrávania. Pridáte tak značku HiLight, ktorá vám uľahčí nájsť tieto momenty, keď pozeráte záznam, vytvárate video alebo hľadáte nejakú snímku.

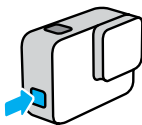

Užitočné informácie: Funkcia QuikStories vyhľadáva značky HiLight pri vytváraní videí. Vďaka tomu budú vaše obľúbené momenty súčasťou vašich videí.

TIP OD NÁS: Značky HiLight môžete pridať aj pomocou aplikácie GoPro alebo keď poviete "GoPro HiLight" pri zapnutom hlasovom ovládaní.

Snímanie fotografií

Kamera HERO7 Silver sníma 10 MP fotografie so širokým zorným poľom (FOV). Široké FOV pomáha zachytiť čo najširší záber.

NASNÍMANIE JEDNEJ FOTOGRAFIE

1. Potiahnite prstom doprava na .



2. Fotografiu nasnímate stlačením tlačidla uzávierky .

TIP OD NÁS: Ak chcete eliminovať vzhľad rybieho oka na okrajoch záberu, môžete fotografie orezať pomocou aplikácie GoPro.

Snímanie fotografií

SNÍMANIE KONTINUÁLNYCH FOTOGRAFIÍ

Stlačením a podržaním tlačidla uzávierky  nasnímate fotografie rýchlosťou 4 za sekundu. Uvoľnením tlačidla zastavíte snímanie.

SNÍMANIE SÉRIOVÝCH FOTOGRAFIÍ

Režim Burst (Séria) nasníma 15 fotografií za sekundu. Skvele sa hodí pri snímaní rýchleho pohybu.

1. Na obrazovke fotografovania ťuknite na položku .



2. Stlačením tlačidla uzávierky  nasnímate sériu.

TIP OD NÁS: Pozrite si sériové fotografie v galérii médií a uložte iba najlepšie zábery. Uvoľní sa tým miesto na karte SD. Pozrite si časť [Prehrávanie médií](#) (strana 39).

Snímanie fotografií

NASTAVENIE FOTOGRAFICKÉHO ČASOVAČA

Časovač používajte na selfie, skupinové zábery atď.

1. Na obrazovke fotografovania ťuknite na položku .



2. Vyberte možnosť 3 sekundy (vhodné na selfie) alebo 10 sekúnd (vhodné na skupinové zábery).



Snímanie fotografií

3. Stlačte tlačidlo uzávierky . Kamera spustí odpočítavanie. Tiež bude pípať a predný indikátor stavu bude blikať. Oba tieto javy sa budú postupne zrýchľovať až do nasnímania fotografie.



Užitočné informácie: Fotografický časovač zostane zapnutý, kým ho ťuknutím nevypnete.

Snímanie fotografií

POUŽÍVANIE DOTYKOVÉHO PRIBLIŽENIA

Funkcia dotykového priblíženia pomáha snímať pohyb z pohľadu bližšie.

1. Na obrazovke fotografovania ťuknite na položku .



2. Pomocou posúvača vyberte požadovaný rozsah priblíženia.



3. Zavrite ťuknutím na ľubovoľné miesto. Úroveň priblíženia zostane zamknutá, kým ju nezmeníte, neprepnete režim snímania alebo nevypnete kameru.

TIP OD NÁS: Snímku môžete nastaviť pomocou ľubovoľnej kombinácie funkcií Séria, Fotografický časovač a Dotykové priblíženie.

Snímanie fotografií

ŠIROKÝ DYNAMICKÝ ROZSAH

Široký dynamický rozsah (ŠDR) je pokročilý spôsob spracovania snímok, ktorý vytvára krásne, sýte fotografie – dokonca aj v prípade náročných snímok, ktoré kombinujú svetlo a tieň. HERO7 Silver automaticky používa ŠDR a vytvorí tak najlepšiu možnú fotografiu pre každú situáciu.

Užitočné informácie: Funkcia ŠDR je dostupná iba pri snímaní jednotlivých fotografií. Nie je kompatibilná s kontinuálnym alebo sériovým snímaním.

Zhotovenie časozberného videa

Časozberné video urýchli pohyb zachytením záberu každú polsekundu. Pri prehrávaní pri normálnej rýchlosti sa všetko pohybuje 15-krát rýchlejšie ako zvyčajne.

ZHOTOVENIE ČASOZBERNÉHO VIDEA

1. Potiahnite prstom doľava na .



2. Stlačením tlačidla uzávierky  začnete nahrávať.
3. Ak tlačidlo uzávierky stlačíte znova , zastavíte nahrávanie.

TIP OD NÁS: Keďže časozberné video zrýchli všetko 15-krát, za 5 minút nahrávania sa nasníma približne 20 sekúnd videa.

Zhotovenie časozberného videa

POUŽÍVANIE DOTYKOVÉHO PRIBLIŽENIA

Funkcia dotykového priblíženia pomáha snímať pohyb z pohľadu bližšie.

1. Na obrazovke časozberného videa ťuknite na položku .



2. Pomocou posúvača vyberte požadovaný rozsah priblíženia.



3. Zavrite ťuknutím na ľubovoľné miesto. Úroveň priblíženia zostane zamknutá, kým ju nezmeníte, neprepnete režim snímania alebo nevypnete kameru.

Užitočné informácie: Keď nahrávate 4K časozberné videá, kamera HERO7 Silver automaticky vypne funkciu dotykového priblíženia.

Ovládanie expozície

Kamera HERO7 Silver naskenuje celú scénu a vyberie úroveň expozície pre daný záber. Ovládanie expozície umožňuje rozhodnúť sa, či máte na nastavenie expozície použiť iba časť záberu.

Pozrite si náhľad záberu na dotykovej obrazovke. Ak sa na ňom nachádzajú príliš tmavé alebo príliš svetlé zábery, vyskúšajte funkciu ovládania expozície.

NASTAVENIE FUNKCIE OVLÁDANIA EXPOZÍCIE PRI AUTOMATICKEJ EXPOZÍCII

Pri tomto nastavení kamera automaticky nastaví expozíciu podľa oblasti, ktorú vyberiete.

Predstavte si, že máte kameru namontovanú na palubnej doske. Zrejme napríklad uprednostníte nastavenie expozície podľa výhľadu z auta, nie pohľadu na palubnú dosku. Pomôže vám to predísť preexponovaným (príliš svetlým) záberom.

1. Stláčajte dotykovú obrazovku, kým sa v strede obrazovky neobjaví skupina rámečkov s bodkou v strednej časti. Je to senzor oblasti záberu. Nastaví expozíciu podľa stredu záberu.
2. Ak chcete na nastavenie expozície použiť inú oblasť záberu, odtiahnite rámečky od stredu. (Namiesto pretiahnutia rámu môžete na oblasť aj ťuknúť.)

Ovládanie expozície

3. Skontrolujte obrazovku, aby ste videli, či expozícia dobre vyzerá.
Ťuknite na symbol ✓ v pravom dolnom rohu.



Ovládanie expozície

NASTAVENIE FUNKCIE OVLÁDANIA EXPOZÍCIE POMOCOU ZAMKNUTEJ EXPOZÍCIE

Toto nastavenie umožňuje uzamknutie expozície kamery, kým ho nezrušíte.

Ak snowboardujete v slnečný deň, môžete vyskúšať zamknutie expozície na bunde objektu. Pomôže vám to predísť podexponovaným (príliš tmavým) záberom v porovnaní s jasom snehu.

1. Stláčajte dotykovú obrazovku, kým sa v strede obrazovky neobjaví skupina rámciekov s bodkou v strednej časti. Je to senzor oblasti záberu. Nastaví expozíciu podľa stredu záberu.
2. Ak chcete na nastavenie expozície použiť inú oblasť záberu, odtiahnite rámcčky od stredu. (Namiesto pretiahnutia rámu môžete na oblasť aj ťuknúť.)
3. Ťuknutím dovnútra rámciekov zamknete expozíciu.
4. Skontrolujte obrazovku, aby ste videli, či expozícia dobre vyzerá. Ťuknutím ✓ v pravom dolnom rohu ju zamknete.

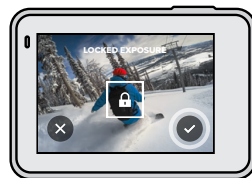

Ovládanie expozície

Vypnutie ovládania expozície

Keď zapnete režim snímania alebo reštartujete kameru, ovládanie expozície sa automaticky vypne. Možno ho vypnúť aj manuálne.

1. Stláčajte dotykovú obrazovku, kým sa v strede neobjaví štvorec.
2. Ťuknite na symbol  v ľavom dolnom rohu.

Užitočné informácie: Keď zrušíte ovládanie expozície, kamera sa vráti k automatickému používaniu celej scény na nastavenie úrovne expozície.

Ovládanie kamery GoPro hlasom

Hlasové ovládanie umožňuje jednoduché ovládanie kamery GoPro bez pomoci rúk. Je to ideálne, keď držíte riadidlá, lyžiarske palice atď. Jednoducho povedzte kamere GoPro, čo od nej chcete.

ZAPNUTIE A VYPNUTIE HLASOVÉHO OVLÁDANIA

1. Potiahnite prstom nadol a prejdite na palubnú dosku.
2. Hlasové ovládanie môžete zapnúť a vypnúť ťuknutím na ikonu .

Ovládanie kamery GoPro hlasom

ZOZNAM HLASOVÝCH PRÍKAZOV

K dispozícii sú dva typy hlasových príkazov – príkazy na akciu a príkazy na zmenu režimu

Používanie príkazov na akciu.

Tieto príklady umožňujú prepínanie medzi režimami za pochodu. Ak ste práve nahrali video, môžete povedať „GoPro take a photo“ a spraviť záber bez manuálneho prepnutia režimu.

Príkaz na akciu	Popis
GoPro start recording	Spustí sa nahrávanie videa.
GoPro HiLight	Do videa sa počas nahrávania pridá značka HiLight.
GoPro stop recording	Zastaví sa nahrávanie videa.
GoPro take a photo	Nasníma sa jedna fotografia.
GoPro shoot burst	Nasníma sa séria fotografií.
GoPro start time lapse	Spustí nahrávanie časozberného videa.
GoPro stop time lapse	Zastaví nahrávanie časozberného videa.
GoPro turn off	Vypne kameru.

Užitočné informácie: Kameru GoPro môžete vypnúť hlasom, zapnúť ju však možno len pomocou tlačidla režimu .

Ovládanie kamery GoPro hlasom

Používanie príkazov na zmenu režimu

Tieto príkazy používajte na prepínanie medzi režimami snímania za pochodu. Potom povedzte „GoPro Capture“ alebo stlačte tlačidlo uzávierky, aby ste získali snímku.

Príkaz na zmenu režimu	Popis
GoPro Video mode	Prepne kameru do režimu videa (nespustí nahrávanie).
GoPro Photo mode	Prepne kameru do režimu fotografie (nenasníma fotografiu).
GoPro Burst mode	Prepne kameru do režimu série fotografií (nespustí snímkanie série fotografií).
GoPro Time Lapse mode	Prepne kameru do režimu časozberného videa (nespustí nahrávanie).
GoPro Capture	Spustí sa snímkanie videa alebo fotografií v režime, ktorý ste vybrali.
GoPro Stop Capture	Zastaví sa snímkanie v režime videa a časozberného videa. Režimy fotografie a série fotografií sa zastavia samy od seba.

TIP OD NÁS: Ak nahrávate video alebo časozberný záznam, predtým, ako skúsíte zadať nový príkaz, musíte zastaviť nahrávanie.

Ovládanie kamery GoPro hlasom

CELÝ ZOZNAM PRÍKAZOV SA NACHÁDZA NA VAŠEJ KAMERE

1. Potiahnite prstom nadol a prejdite na palubnú dosku.
2. Tap Preferences (Predvoľby pre ťuknutie) > Voice Control (Hlasové ovládanie) > Commands (Príkazy).

ZMENA JAZYKA HLASOVÉHO OVLÁDANIA

1. Potiahnite prstom nadol a prejdite na palubnú dosku.
2. Tap Preferences (Predvoľby pre ťuknutie) > Voice Control (Hlasové ovládanie) > Language (Jazyk).







Užitočné informácie: Na hlasové ovládanie môže vplývať vietor, hluk a vzdialenosť od kamery. Udržujte kameru čistú a zotrite všetky nečistoty pre optimálnu výkonnosť.

Prehrávanie médií



Keď potiahnete prstom nahor, môžete si pozrieť video, fotografiu alebo sériu, ktoré ste nasnímali ako posledné. Keď potiahnete prstom doľava a doprava, môžete prechádzať ďalšími súbormi na karte SD.



Galéria médií obsahuje nasledujúce možnosti prehrávania:

-  Pozastaviť prehrávanie
-  Znova spustiť prehrávanie
-  Pozrieť si všetky médiá na karte SD
-  Vymazať súbor z karty SD
-  Prehrávanie spomalenou/normálnou rýchlosťou
-  Pomocou posuvníka si môžete prezerať svoje videá, série fotografií a časozberné fotografie
-  Pridanie/odstránenie značky HiLight

Prehrávanie médií

-  Nastaviť hlasitosť prehrávania
-  Prejsť na predchádzajúcu alebo nasledujúcu fotografiu v sérii alebo skupine kontinuálnych fotografií

Užitočné informácie: Možnosti prehrávania sa budú líšiť podľa typu média, ktoré si prezeráte.

TIP OD NÁS: Niektoré možnosti prehrávania nebudú k dispozícii, keď držíte kameru v orientácii na výšku. Predtým, ako otočíte kameru, prispôbte tieto nastavenia v orientácii na šírku.



Prehrávanie médií

POUŽÍVANIE GALÉRIE

Funkcia galérie umožňuje rýchly prístup ku všetkým videám a fotografiám uloženým na karte SD.

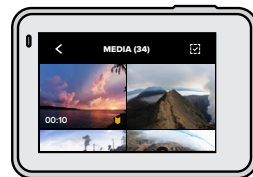
1. Na obrazovke prehrávania ťuknite na ikonu .





2. Potiahnutím prsta nahor sa môžete posúvať po médiách.
3. Ťuknutím na video alebo fotografiu ich uvidíte v zobrazení na celú obrazovku.
4. Ak chcete pridať značku HiLight, ťuknite na ikonu .
5. Ťuknutím na položku  sa vrátite na predchádzajúcu obrazovku.

Užitočné informácie: Galéria nie je k dispozícii, keď držíte kameru v orientácii na výšku. Okrem toho, čím viac súborov vaša karta SD obsahuje, tým dlhšie sa načítavajú.

Prehrávanie médií

Vymazanie viacerých súborov

1. Ťuknite na položku .
2. Ťuknite na všetky súbory, ktoré chcete odstrániť. Ak chcete zrušiť výber súboru, znova naň ťuknite.
3. Ťuknutím na ikonu  vymažete vybrané súbory.

PREZERANIE VIDEÍ A FOTOGRAFIÍ NA MOBILNOM ZARIADENÍ

1. Pripojte kameru k aplikácii GoPro. Podrobnosti nájdete v časti [Pripojenie k aplikácii GoPro](#) (strana 43).
2. Pomocou ovládacích prvkov v aplikácii môžete prehrávať, upravovať a zdieľať svoje fotografie a videá.

TIP OD NÁS: Pomocou aplikácie GoPro môžete zachytávať fotografie z videí, vytvárať krátke videá na zdieľanie z dlhších videí, ukladať médiá do telefónu atď.

PREZERANIE VIDEÍ A FOTOGRAFIÍ V POČÍTAČI

Ak si chcete pozerať médiá v počítači, musíte najprv uložiť súbory do počítača. Podrobnosti nájdete v časti [Prenos médií](#) (strana 44).

Pripojenie k aplikácii GoPro

Pomocou mobilnej aplikácie GoPro môžete ovládať kameru HERO7 Silver, zdieľať videá a fotografie za pochodu a automaticky premeniť svoje záznamy na videá QuikStory – skvelé videá synchronizované s efektmi a hudbou.

PRVÉ PRIPOJENIE

1. Stiahnite si aplikáciu zo služby Apple App Store alebo Google Play.
2. Postupujte podľa pokynov na obrazovke na pripojenie kamery.
Užitočné informácie pre iOS: Keď sa zobrazí výzva, povoľte oznámenia z aplikácie GoPro, aby ste vedeli, kedy sa dokončí vytvorenie videa QuikStory. Pozrite si časť [Vytvorenie videa QuikStory](#) (strana 44).

PO PRVOM PRIPOJENÍ

Po prvom pripojení sa môžete začať pripájať prostredníctvom ponuky Connections (Pripojenia) kamery.

1. Ak nie je bezdrôtové rozhranie kamery zapnuté, potiahnite prstom nadol a prejdite na palubnú dosku.
2. Ťuknite na položku Preferences (Predvoľby) > Connections (Pripojenia) > GoPro App (Aplikácia GoPro).
3. Pokyny na pripojenie sa nachádzajú na obrazovke aplikácie GoPro.

NASTAVENIE RÝCHLOSTI PRIPOJENIA

Kamera GoPro je nastavená na použitie vo Wi-Fi pásme 5 GHz (najvyššia dostupná frekvencia) počas pripájania k iným mobilným zariadeniam.

Ak vaše zariadenie alebo región nepodporujú 5 GHz, zmeňte Wi-Fi pásmo na 2,4 GHz.

1. Potiahnite prstom nadol a prejdite na palubnú dosku.
2. Ťuknite na položku Tap Preferences (Predvoľby pre ťuknutie) > Connections (Pripojenia) > Wi-Fi Band (Wi-Fi pásmo).

Prenos médií

VYTVORENIE VIDEA QUIKSTORY

Kameru GoPro môžete nastaviť tak, aby automaticky posielala videá a fotografie do vášho telefónu. Aplikácia GoPro ich použije na tvorbu videí QuikStory – plne upravených videí spolu s hudbou a efektmi.

1. Pripojte kameru k aplikácii GoPro. Pozrite si časť *Pripojenie k aplikácii GoPro* (strana 43).
2. Potiahnite prstom nadol na domovskej obrazovke aplikácie. Zábery z poslednej relácie sa skopírujú do telefónu a zmenia sa na video QuikStory.
3. Video QuikStory si môžete pozrieť, keď naň ťuknete. Ak nemáte aplikáciu Quik, dostanete hlásenie, že si ju musíte stiahnuť.
4. Vykonajte želané úpravy pomocou aplikácie Quik.
5. Uložte video QuikStory alebo ho zdieľajte s priateľmi.

Prenos médií

PRENOS MÉDIÍ DO POČÍTAČA

Videá a fotografie môžete kopírovať do počítača na prehrávanie a úpravy.

1. Dbajte na to, aby bola v počítači nainštalovaná najnovšia verzia operačného systému.
2. Stiahnite a nainštalujte si aplikáciu Quik pre počítače z lokality **gopro.com/apps**.
3. Pripojte kameru k počítaču pomocou pribaleného kábla USB typu C.
4. Zapnite kameru a postupujte podľa pokynov na obrazovke aplikácie Quik.

PRENOS PRIAMO Z VAŠEJ KARTY SD

1. Vyberte kartu SD z vašej kamery.
2. Vložte kartu do čítačky kariet SD alebo do adaptéra.
3. Pripojte čítačku kariet do portu USB na počítači alebo vložte adaptér do otvoru na karty SD.
4. Skopírujte súbory do počítača.

Prenos médií

AUTOMATICKÉ NAHRÁVANIE DO CLOUDU

Ak si predplatíte službu GoPro Plus, môžete automaticky nahrávať médiá do cloudu, odkiaľ si ich môžete prezerat', upravovať a zdieľať z iného zariadenia.

1. Postup predplatenia služby GoPro Plus:
 - a. Stiahnite si aplikáciu GoPro do mobilného zariadenia zo služby Apple App Store alebo Google Play.
 - b. Postupujte podľa pokynov na obrazovke na pripojenie kamery.
 - c. Ak sa pripájate po prvý raz, postupujte podľa pokynov na obrazovke na registráciu s GoPro Plus. V opačnom prípade ťuknite  na obrazovku výberu kamery.
2. Pripojte kameru k elektrickej zásuvke. Po nabití batérie sa spustí funkcia automatického nahrávania.

Po prvom nastavení sa vaša kamera už nebude musieť pripájať k aplikácii na spustenie automatického nahrávania.

Užitočné informácie: Pôvodné súbory zostanú v kamere aj po zálohovaní do cloudu.

TIP OD NÁS: Ak ukladáte súbory do počítača, aplikácia Quik pre počítač ich automaticky nahrá na váš účet GoPro Plus.

Prenos médií

MANUÁLNE NAHRÁVANIE DO CLOUDU

Preneste médiá do cloudu bez čakania na nabitie kamery (kamera GoPro musí byť stále pripojená k elektrickej zásuvke).

1. Vytvorte si predplatné služby GoPro Plus. Pozrite si časť *Automatické nahrávanie do cloudu* (strana 46).
2. Pripojte kameru k elektrickej zásuvke.
3. Potiahnite prstom nadol a prejdite na palubnú dosku.
4. Tap Preferences (Predvoľby pre ťuknutie) > GoPro Plus > Manual Upload (Manuálne nahratie).

VYPNUTIE AUTOMATICKÉHO NAHRÁVANIA

Môžete predísť tomu, aby sa kamera pokúšala nahrávať vždy, keď je pripojená k elektrickej zásuvke a plne nabitá.

1. Potiahnite prstom nadol a prejdite na palubnú dosku.
2. Ťuknite na položku Preferences (Predvoľby) > GoPro Plus > Auto Upload (Automatické nahratie)
3. Ťuknite na možnosť Off (Vyp.).

PRÍSTUP K MÉDIÁM NA CLOUDE

1. Na zariadení otvorte aplikáciu GoPro.
2. Ťuknite na položku  a vyberte záložku Cloud na prezeranie, úpravy a zdieľanie obsahu.

TIP OD NÁS: Ak chcete vytvoriť video QuikStory pomocou média v cloudu, spustíte mobilnú aplikáciu Quik, ťuknite na položku  a vyberte GoPro Plus.

Prenos médií

PRIPOJENIE K INEJ BEZDRÔTOVEJ SIETI

1. Potiahnite prstom nadol a prejdite na palubnú dosku.
2. Ťuknite na položku Preferences (Predvoľby) > GoPro Plus > Networks (Sieť).
3. Vyberte sieť. Sieť nesmie byť skrytá ani vyžadovať odsúhlasenie licenčnej zmluvy koncového používateľa (ako napríklad sieť v hoteli).
4. V prípade potreby zadajte heslo.
5. Ťuknutím na položku  uložte sieť.

ZMENA PREDVOLIEB PRE GOPRO PLUS

Umožňuje ovládanie nastavení automatického nahrávania, nastavenie bezdrôtovej siete atď.

1. Potiahnite prstom nadol a prejdite na palubnú dosku.
2. Ťuknite na položku Preferences (Predvoľby pre ťuknutie) > GoPro Plus.

Užitočné informácie: Funkcia GoPro Plus bude dostupná v predvoľbách, keď sa zaregistrujete.

Prispôsobenie kamery GoPro





POUŽÍVANIE PALUBNEJ DOSKY

Držte kameru v orientácii na šírku, potiahnite prstom nadol a prejdite na položky Dashboard (Palubná doska) a Preferences (Predvoľby).



FUNKCIE PALUBNEJ DOSKY

Palubná doska umožňuje rýchlo zapnúť a vypnúť nasledujúce nastavenia pomocou ťuknutia:

-  Hlasové ovládanie
-  Pípanie kamery
-  QuikCapture
-  Zamknutie obrazovky

Prispôsobenie kamery GoPro



STAV PRIPOJENIA

Skontrolujte vrchnú časť palubnej dosky, aby ste si mohli pozrieť stav pripojenia.



Funkcia GPS je zapnutá (biela)



Funkcia GPS je vypnutá (sivá)



Funkcia GPS je nie je k dispozícii (sivá)



Kamera je pripojená k aplikácii GoPro (biela)



Kamera nie je spárovaná s aplikáciou GoPro (sivá)



Kamera nie je pripojená k aplikácii GoPro (sivá)

Prispôsobenie kamery GoPro



Funkcia automatického nahrávania je zapnutá a pripravená (biela)



Funkcia automatického nahrávania je vypnutá (sivá)



Funkcia automatického nahrávania je zapnutá, ale nie je pripravená (sivá)

NASTAVENIE PREDVOLIEB

Kameru GoPro môžete nastaviť podľa želania ťuknutím na položku Preferences (Predvoľby).



PRIPOJENIA

Zapnutie bezdrôtových pripojení, pripojenie nových zariadení, nastavenie Wi-Fi pásma atď. Pozrite časť [Pripojenie k aplikácii GoPro](#) (strana 43) a [Nastavenie rýchlosti pripojenia](#) (strana 43).



PREDVOLENÉ HODNOTY

Vyberte dĺžku krátkeho klipu a predvolený režim (režim, v ktorom kamera GoPro sníma po zapnutí pomocou tlačidla režimu ).

Prispôsobenie kamery GoPro



VŠEOBECNÉ

Na tomto mieste nájdete všetko, čo sa nachádza v téme Všeobecné nastavenia:

Hlasitosť pípania

Vyberte si možnosť High (Vysoká) (predvolená hodnota), Med (Stredná), Low (Nízka) alebo Off (Vypnutá). Nastavenú hlasitosť možno prepínať pomocou palubnej dosky.

Automatické vypnutie

Vyberte si možnosť 5 min, 15 min (predvolená hodnota), 30 min alebo Nikdy.

Indikátory LED

Nastavte, ktoré indikátory stavu majú blikať. Vyberte si možnosť All On (Všetky zap.) (predvolená hodnota), All Off (Všetky vyp.) a Front Off (Predné vyp.).

Čas a dátum

Používa sa na manuálne nastavenie času a dátumu. Obidve sa automaticky aktualizujú po pripojení kamery k aplikácii GoPro alebo k aplikácii Quik pre počítače.

Formát dátumu

Nastaví sa automaticky na základe jazyka, ktorý ste vybrali pri nastavení. Na tomto mieste ho môžete zmeniť aj manuálne.

Prispôsobenie kamery GoPro



HLASOVÉ OVLÁDANIE

Vyberte si jazyk pre hlasové ovládanie a pozrite si celý zoznam príkazov.



DOTYKOVÁ OBRAZOVKA

Zapnite funkciu zamknutia orientácie na šírku, nastavte šetrič obrazovky a upravte jas obrazovky.

Užitočné informácie: Tlačidlá kamery a ovládanie hlasu budú fungovať aj v prípade, že je vypnutá obrazovka.



REGIONÁLNE

Zapnite funkciu GPS a nastavte kameru GoPro tak, aby fungovala vo vašom regióne.

GPS

Zapnite funkciu GPS, keď chcete sledovať rýchlosť, vzdialenosť atď. Keď k aplikácii GoPro pridáte výkonnostné štítky, môžete na videách ukazovať, ako rýchlo, ďaleko a vysoko ste šli. Ak potrebujete viac informácií alebo chcete skontrolovať kompatibilitu mobilného zariadenia, navštívte lokalitu gopro.com/telemetry.

Jazyk

Táto položka nastavuje jazyk rozhrania kamery.

Prispôsobenie kamery GoPro

Formát videa

Vyberte možnosť NTSC pre Severnú Ameriku alebo PAL, ak sa nachádzate mimo Severnej Ameriky. Správny formát pre váš región pomôže zabrániť blikaniu TV/HDTV počas prehrávania videa nahratého v interiéri.

Regulačné

Pozrite si všetky certifikácie pre kameru.



O KAMERE

Aktualizujte kameru GoPro a nájdite názov, sériové číslo a verziu softvéru kamery.



OBNOVA

Keď chcete vymazať kameru a obnoviť pôvodné nastavenia, naformátujte kartu SD, obnovte predvolené nastavenia kamery, obnovte rady na používanie kamery alebo použite obnovu výrobných nastavení.

Dôležité hlásenia

K problémom dochádza zriedkavo, ale výrobca kamery HERO7 Silver vás bude informovať, ak by k nejakému došlo. Niektoré z hlásení, ktoré sa môžu zobrazíť, sú uvedené nižšie.



VYSOKÁ TEPLOTA

Ikona teploty sa zobrazuje na obrazovke stavu kamery, keď je teplota kamery príliš vysoká a kamera sa musí schladiť. Kamera je vyrobená tak, aby dokázala rozoznať nebezpečenstvo prehriatia a v prípade potreby sa vypne. Pred ďalším použitím ju nechajte jednoducho odpočinúť a vychladnúť.

Užitočné informácie: Vysoké teploty spôsobia, že kamera bude využívať viac energie a batéria sa vybije rýchlejšie.



OPRAVA SÚBOROV

Kamera HERO7 Silver sa automaticky pokúsi opraviť poškodené súbory. Ak vypadne zdroj napájania počas nahrávania alebo dôjde k problémom s ukladaním súborov, súbory sa môžu poškodiť. Keď prebieha oprava, na dotykovej obrazovke sa zobrazí ikona opravy súboru. Kamera vám oznámi, keď sa oprava ukončí, ako aj to, či bol súbor opravený.

PLNÁ PAMÄŤOVÁ KARTA

Kamera vám oznámi, keď je plná karta SD. Ak chcete ďalej nahrávať, budete musieť presunúť alebo vymazať niektoré súbory.

Obnovenie nastavení kamery

REŠTARTOVANIE KAMERY GOPRO

Ak kamera nereaguje, stlačte a podržte stlačené tlačidlo režimu

 po dobu 10 sekúnd. Kamera sa reštartuje. Vaše nastavenia zostanú nezmenené.

OBNOVENIE VŠETKÝCH NASTAVENÍ NA PREDVOLENÉ HODNOTY

Všetky nastavenia kamery okrem názvu a hesla kamery, jazyka a formátu videa sa obnovia na predvolené hodnoty.

1. Potiahnite prstom nadol a prejdite na palubnú dosku.
2. Ťuknite na položku Preferences (Predvoľby) > Reset (Obnoviť) > Reset Defaults (Obnoviť predvolené hodnoty).

VYNULOVANIE PRIPOJENÍ

Pripojenia k zariadeniu sa vymažú a obnoví sa heslo kamery. Vynulovanie pripojení znamená, že budete musieť znova pripojiť všetky vaše zariadenia.

1. Potiahnite prstom nadol a prejdite na palubnú dosku.
2. Ťuknite na položku Preferences (Predvoľby) > Connections (Pripojenia) > Reset Connections (Obnoviť pripojenia).

OBNOVENIE RÁD NA POUŽÍVANIE KAMERY

Chcete znova vidieť rady na používanie kamery? Podľa nižšie uvedených krokov ich môžete znova všetky vidieť.

1. Potiahnite prstom nadol a prejdite na palubnú dosku.
2. Ťuknite na položku Preferences (Predvoľby) > Reset (Obnoviť) > Reset Camera Tips (Obnoviť rady na používanie kamery).

Obnovenie nastavení kamery

OBNOVA VÝROBNÝCH NASTAVENÍ

Pomocou tejto funkcie sa obnovia všetky pôvodné nastavenia kamery, vyčistia sa pripojenia ku všetkým zariadeniam a zruší sa registrácia kamery v účte GoPro Plus. Táto možnosť je užitočná, ak kameru dávate priateľovi a chcete ju úplne obnoviť do pôvodného stavu.

1. Potiahnite prstom nadol a prejdite na palubnú dosku.
2. Ťuknite na položku Preferences (Predvoľby) > Reset (Obnoviť) > Factory Reset (Obnoviť výrobné nastavenia).

Užitočné informácie: Obnovením výrobných nastavení sa nevymaže žiaden obsah z karty SD ani to nebude mať vplyv na softvér kamery.

Pripevnenie kamery GoPro

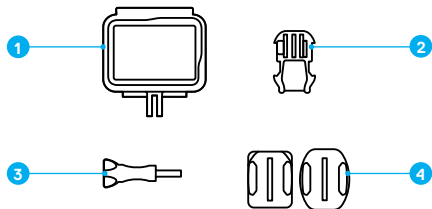

HARDVÉR NA PRIPEVNENIE

1. Rám
2. Montážna spona
3. Krídlová skrutka
4. Zaoblený + rovný nalepovací držiak

Pripevnenie kamery GoPro

POUŽITIE RÁMU

Rám sa používa na pripevnenie kamery na držiaky GoPro.

1. Odstiňte západku a otvorte dvierka.
2. Zasuňte kameru. Skontrolujte, či kamera tesne prilieha k prednému okraju rámu.
3. Zatvorte dvierka.
4. Uzamknite západku.

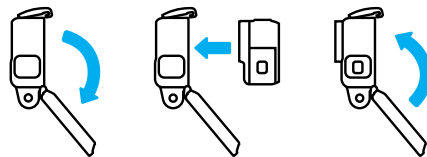

Pripevnenie kamery GoPro

PRÍPEVNENIE KAMERY K DRŽIAKOM

Keď sa kamera nachádza v ráme, môžete ju pripevniť. Podľa použitého typu držáka budete potrebovať buď montážnu sponu, alebo pripevníte rám priamo na držiak.

Navštívte lokalitu [Rady na pripevnenie](#) (strana 62), kde nájdete rady na používanie nalepovacích držákov.

1. Prepojte montážne úchytky na ráme s montážnymi úchytkami na spone.
2. Zastíte rám k montážnej sponu pomocou krídlovej skrutky.

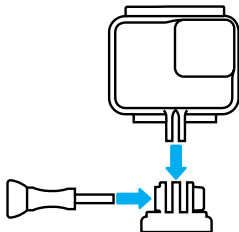

Pripevnenie kamery GoPro

3. Pripevnite montážnu sponu k držiakovi.
 - a. Zdvihnute nahor poistku montážnej spony.
 - b. Zasuňte sponu do držáka, aby zacvakla na miesto.
 - c. Zatláčajte na poistku, aby bola zarovnaná so sponou.

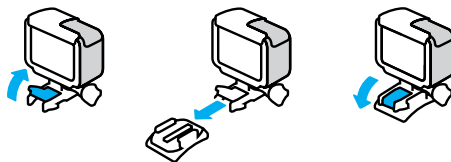

TIP OD NÁS: Odporúčame, aby ste kameru nechali v ráme aj v prípade, že nie je pripevnená. Rám pomáha chrániť kameru, ak vám spadne.

Pripevnenie kamery GoPro

RADY NA PRIPEVNIENIE

Pri montáži nalepovacích držiakov na prilby, vozidlá a vybavenie postupujte podľa týchto pokynov:

- Držiaky prilepte najmenej 24 hodín pred použitím.
- Držiaky nalepujte iba na hladké povrchy. Na pórovitých alebo zrnitých povrchoch nebudú dobre držať.
- Držiak pevne pritlačte na miesto. Skontrolujte, či sa lepidlo dotýka celou plochou povrchu.
- Používajte iba na čisté a suché povrchy. Vosk, olej, špina alebo iné nečistoty znižujú silu prilepenia a môže sa stať, že stratíte kameru.
- Držiaky aplikujte pri izbovej teplote. Neprilepia sa dobre v chladných alebo vlhkých prostrediach, prípadne na chladné alebo vlhké povrchy.
- Riadte sa štátnymi a miestnymi právnymi predpismi a zákonmi, aby ste sa uistili, že pripavenie kamery k vybaveniu (napríklad loveckej výstroji) je povolené. Vždy dodržiavajte právne predpisy, ktoré obmedzujú používanie spotrebnej elektroniky alebo kamier.



VAROVANIE: Pásik na uchytenie nepoužívajte, ak montujete kameru na prilbu, aby ste predišli zraneniu. Kameru nemontujte priamo na lyže ani snowboardy.

Ďalšie informácie o montáži nájdete na lokalite gopro.com.

Pripevnenie kamery GoPro

VAROVANIE: Ak používate prilbu alebo popruh GoPro, vždy používajte prilbu, ktorá spĺňa príslušné bezpečnostné normy.



Vyberte si správnu prilbu pre konkrétny šport alebo aktivitu a uistite sa, že vám dobre sedí a je správnej veľkosti. Skontrolujte prilbu a uistite sa, že je v dobrom stave, a vždy postupujte podľa pokynov výrobcu na jej bezpečné používanie.

Vymeňte každú prilbu, ktorá prekoná väčší náraz. Žiadna prilba nedokáže ochrániť pred zranením pri každej nehode. Chráňte sa pred nebezpečenstvom.

POUŽÍVANIE KAMERY GOPRO VO VODE A V OKOLÍ VODY

Kamera HERO7 Silver je vodotesná do hĺbky 33 stôp (10 m) pri uzavretých dvierkach. Pred potápaním nebudete potrebovať kryt.

Užitočné informácie: Rám neposkytuje dodatočnú vodotesnú ochranu.

TIP OD NÁS: Používajte pásik na uchytenie kamery a plavák Floaty (predávajú sa samostatne), aby sa kamera udržala na hladine, ak sa odpojí od držiaka. Ďalšie informácie nájdete na lokalite gopro.com.

Zloženie dvierok

V niektorých prípadoch môže byť potrebné zložiť dvierka kamery. Napríklad keď sa kamera nachádza v ráme a chcete ju nabíjať.



VAROVANIE: Dvierka skladajte iba v suchom a bezprašnom prostredí. Keď sú dvierka otvorené alebo zložené, kamera nie je vodotesná.

ZLOŽENIE DVIEROK

1. Podržte stlačené tlačidlo na uvoľnenie západky a vysunutím dvierka otvorte.
2. Vytiahnite dvierka.

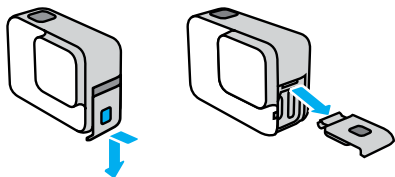

Zloženie dvierok

OPĀTOVNÉ NASADENIE DVIEROK

1. Podržte stlačené tlačidlo na uvoľnenie západky a vysuňte zarážku na dvierkach.
2. Zatlačte na zarážku, aby sa nasadila na malý strieborný pânt.

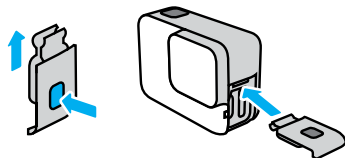

Údržba

Ak chcete, aby kamera dosahovala čo najlepší výkon, dodržiavajte tieto rady:

- Kamera GoPro je vodotesná do hĺbky 33 stôp (10 m) bez ďalšieho puzdra. Pred použitím vo vode a jej blízkosti, v prašnom prostredí alebo piesku sa uistite, že sú zatvorené dvierka.
- Pred zatvorením dvierok sa uistite, že je tesnenie čisté. V prípade potreby vyčistite tesnenie handričkou.
- Pred otvorením dvierok skontrolujte, či je kamera GoPro suchá a čistá. V prípade potreby opláchnite kameru vodou z vodovodného kohútika a vysušte handričkou.
- Ak v okolí dvierok zatvrdne piesok alebo nečistoty, namočte kameru do teplej vody z vodovodu na 15 minút a potom ju dôkladne opláchnite, aby ste odstránili nečistoty pred otvorením dvierok.
- Ak sa kamera zmáča, vysušte dotykovú obrazovku mäkkou handričkou, aby rozpoznala vaše dotyky.
- Najlepší zvuk dosiahnete, ak zatrasiete kamerou alebo oľúskate mikrofón, aby ste z otvorov mikrofónu odstránili vodu a nečistoty. Na čistenie otvorov mikrofónu nepoužívajte stlačený vzduch. Mohlo by dôjsť k poškodeniu vnútorných vodotesných membrán.
- Po každom použití v slanej vode opláchnite kameru pod vodou z vodovodného kohútika a vysušte mäkkou handričkou.
- Kryt objektívu je vyrobený z mimoriadne pevného tvrdeného skla, napriek tomu sa však môže poškrabať alebo prasknúť. Čistite ho mäkkou handričkou, ktorá nepúšťa vlákna.

TIP OD NÁS: Ak máte nejaké otázky o údržbe, obráťte sa na oddelenie podpory zákazníkov spoločnosti GoPro. Ďalšie informácie nájdete na lokalite gopro.com/support.

Informácie o batérii

MAXIMÁLNE PREDĹŽENIE ŽIVOTNOSTI BATÉRIE

Kamera HERO7 Silver má zabudovanú batériu, ktorú nemožno vybrať. Keď nabitie batérie klesne pod 10 %, na dotykovej obrazovke sa zobrazí hlásenie o slabej batérii.

Ak sa batéria vybije (alebo ak karta SD dosiahne plnú kapacitu) počas nahrávania videa, kamera prestane nahrávať, uloží video a vypne sa.

Nižšie sú uvedené niektoré veci, ktoré vám pomôžu predĺžiť životnosť batérie:

- Vypnite bezdrôtové pripojenia.
- Používajte nasledujúce nastavenia:
 - *QuikCapture* (strana 21)
 - *Automatické vypnutie* (strana 52)
 - *Dotyková obrazovka* (strana 53)

Nahrávanie počas pripojenia k zdroju napájania

Pomocou kábla USB typu C pribaleneho ku kamere môžete snímať videá a fotografie, kým je kamera pripojená k nabíjaciemu adaptéru USB, nabíjačke GoPro Supercharger alebo k inej nabíjačke GoPro, prípadne prenosnej externej batérii GoPro Portable Power Pack. Je to ideálny spôsob snímania dlhých videí a časozberných záznamov.

Batéria sa nebude nabíjať počas nahrávania, napriek tomu, že je kamera zapojená do siete. Nabíjanie sa začne, keď prestanete nahrávať. Ak kameru nabíjate cez počítač, nemôžete nahrávať.

Užitočné informácie: Počas nabíjania sú otvorené dvierka, takže kamera nie je vodotesná.

TIP OD NÁS: Pred uskladnením kamery ju naplno nabite, aby ste pomohli predĺžiť životnosť batérie.

Informácie o batérii



VAROVANIE: Používaním nástennej nabíjačky od iného výrobcu ako GoPro môže dôjsť k poškodeniu batérie kamery a k požiaru alebo vytečeniu batérie. Okrem nabíjačky GoPro Supercharger (predáva sa samostatne) používajte iba nabíjačky s nasledujúcim označením: Výstup 5 V 1 A. Ak nepoznáte napätie a prúd svojej nabíjačky, použite príbalený kábel USB a nabite kameru cez počítač.

USKLADNENIE BATÉRIE A MANIPULÁCIA S ŇOU

Kamera HERO7 Silver obsahuje mnohé citlivé časti vrátane batérie. Nevystavujte kameru veľmi nízkym ani veľmi vysokým teplotám. Extrémne teploty môžu dočasne skrátiť výdrž batérie alebo zapríčiniť dočasné nefungovanie kamery. Počas používania kamery ju nevystavujte výrazným zmenám teploty alebo vlhkosti, pretože sa na povrchu alebo vnútri kamery môže tvoriť kondenzácia.

Zabudovanú batériu nemožno dávať do opravy. Ak dôjde k problémom spojených s batériou, obráťte sa na oddelenie podpory zákazníkov spoločnosti GoPro.

Kameru nesušte externým zdrojom tepla, napríklad mikrovlnnou rúrou alebo fénom na vlasy. Poškodenie kamery alebo batérie v dôsledku kontaktu s tekutinou vnútri kamery nie je kryté zárukou.

Nevykonávajte neoprávnené úpravy kamery. Mohli by ste narušiť bezpečnosť, súlad s regulačnými požiadavkami alebo výkonnosť a anulovať platnosť záruky.

Informácie o batérii



VAROVANIE: Kameru ani batériu nerozoberajte, neotvárajte, nestláčajte, neohýbajte, nedeformujte, neprepichujte, nerežte, nekladajte do mikrovlnnej rúry, nekladajte do ohňa, nenatierajte a dávajte pozor, aby vám nespadli. Do otvorov kamery, napríklad do portu USB typu C, nekladajte žiadne cudzie predmety. Kameru nepoužívajte, ak sa poškodí, napríklad ak je prasknutá, prepichnutá alebo poškodená vodou. Demontáž alebo prepichnutie zabudovanej batérie môže spôsobiť výbuch alebo požiar.

Riešenie problémov

KAMERA GOPRO SA NECHCE ZAPNÚŤ

Skontrolujte, či je kamera GoPro nabitá. Pozrite si časť [Nabíjanie batérie](#) (strana 8). Ak nabíjanie batérie nefunguje, skúste reštartovať kameru. Pozrite si časť [Reštartovanie kamery GoPro](#) (strana 56).

KAMERA GOPRO PO STLAČENÍ TLAČIDLA NEREAGUJE

Pozrite si časť [Reštartovanie kamery GoPro](#) (strana 56).

PREHRÁVANIE NA POČÍTAČI JE TRHANÉ

Príčinou trhaného prehrávania nie je zvyčajne problém so súborom.

Ak záznam skáče, príčinou je pravdepodobne jeden z týchto problémov:

- Počítač nefunguje so súbormi H.264. Skúste si zadarmo stiahnuť najnovšiu verziu aplikácie Quik pre počítače na lokalite gopro.com/apps.
- Váš počítač nespĺňa minimálne požiadavky na softvér, ktorý používate na prehrávanie.

NEPAMÄTÁM SI POUŽÍVATEĽSKÉ MENO ALEBO HESLO KAMERY

Potiahnite prstom nadol, prejdite na palubnú dosku a ťuknite na položku Preferences (Predvoľby) > Connections (Pripojenia) > Camera Info (Informácie o kamere).

NEVIEM, AKÚ VERZIU SOFTVÉRU POUŽÍVAM

Potiahnite prstom nadol, prejdite na palubnú dosku a ťuknite na položku Preferences (Predvoľby) > About (O kamere) > Camera Info (Informácie o kamere).

Riešenie problémov

NEVIEM NÁJSŤ SÉRIOVÉ ČÍSLO KAMERY

Sériové číslo je vytlačené na vnútornej strane dvierok kamery. Môžete ho nájsť aj tak, že potiahnete prstom nadol, prejdete na palubnú dosku a ťuknete na položku Preferences (Predvoľby) > About (O kamere) > Camera Info (Informácie o kamere).

Ďalšie odpovede na najčastejšie otázky nájdete na lokalite gopro.com/help.

Zákaznícka podpora

Spoločnosť GoPro sa snaží poskytovať čo najlepšie služby. Ak chcete kontaktovať zákaznícku podporu spoločnosti GoPro, navštívte lokalitu gopro.com/help.

Ochranné známky

GoPro, HERO a ich príslušné logá sú ochranné známky alebo registrované ochranné známky spoločnosti GoPro, Inc. v Spojených štátoch a ďalších krajinách. © 2018 GoPro, Inc. Všetky práva vyhradené. Vyrobené v Číne. Hecho en China. Informácie o patentoch nájdete na lokalite gopro.com/patents. GoPro, Inc., 3000 Clearview Way, San Mateo CA 94402 | GoPro GmbH, Floessergasse 2, 81369 Munich, Germany

Regulačné informácie

Úplný zoznam certifikácií krajín nájdete v dokumente Dôležité pokyny pre produkt a bezpečnosť pribalenom ku kamere alebo na lokalite gopro.com/help.

